

III PIĘTRO

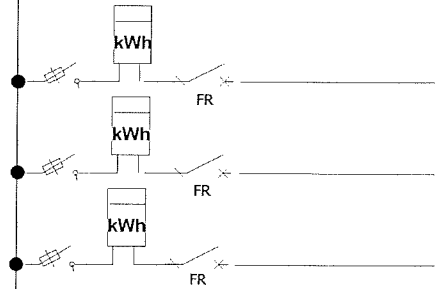

II PIĘTRO

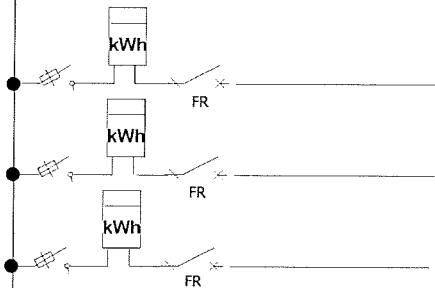

I PIĘTRO

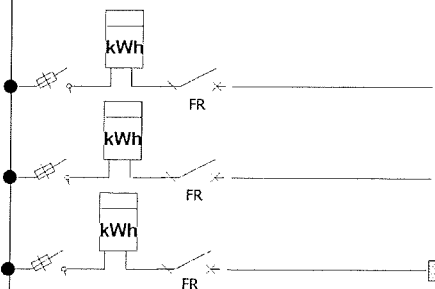

PARTER

YKY 5x16mm²
do TG kl.II

YDY 3x4mm²
do TADM kl II

T.ADM

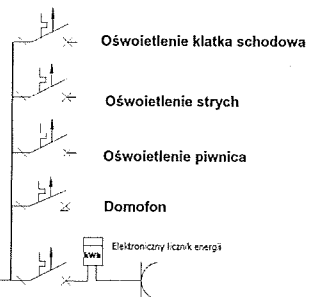

Wykonał:

Nr rysunku:

R-4

Licencję posiada: IAE Sp. z o.o.

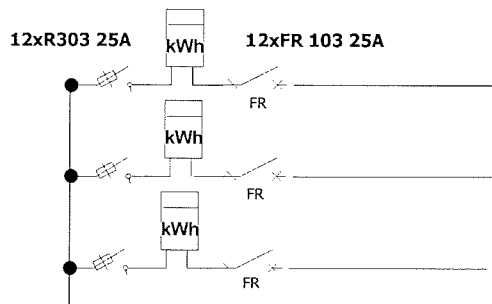

III PIĘTRO

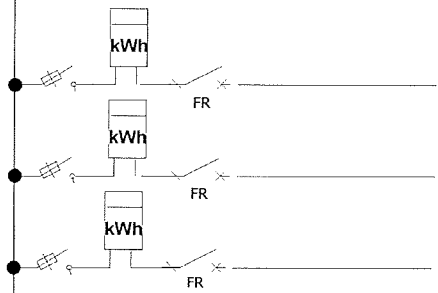

II PIĘTRO

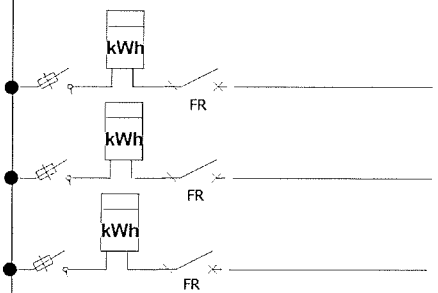

I PIĘTRO

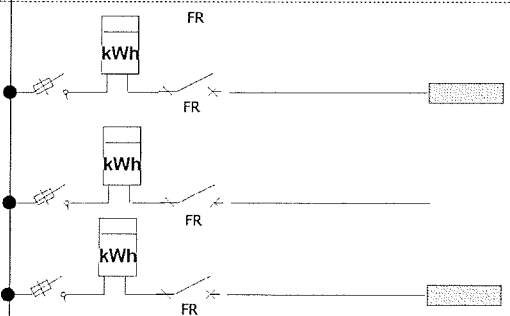

PARTER

YKY 5x16mm²
do TG kl.II

Wykonał:	Nr rysunku: R-3
Licencję posiada: IAE Sp. z o.o.	

12xR303 25A kWh 12xFR103 25A

III PIĘTRO

II PIĘTRO

I PIĘTRO

PARTER

YKY 5x16mm²
do TG kl.II

2
YDY 3x4mm
do T.ADM Kl.II

PE ● ● N

YDY 3x4mm
do T.ADM Kl.II (TL MPEC)

LGYzo 1x25

UZIEMIENIE WYRÓWNAWCZE



WODA
GAZ
CO

UZIEMIACZ

T.ADM

Oświetlenie klatka schodowa

Oświetlenie strych

Oświetlenie piwnica

Domofon

Elektroniczny licznik energia

Tablica MPEC

Wykonał:

Nr rysunku:

R-2

Licencję posiada: IAE Sp. z o.o.

**3. TABLICA LICZNIKOWA
ADM I PEC**

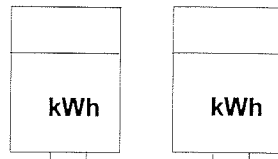

Tablica PEC

2. TABLICA WLZ

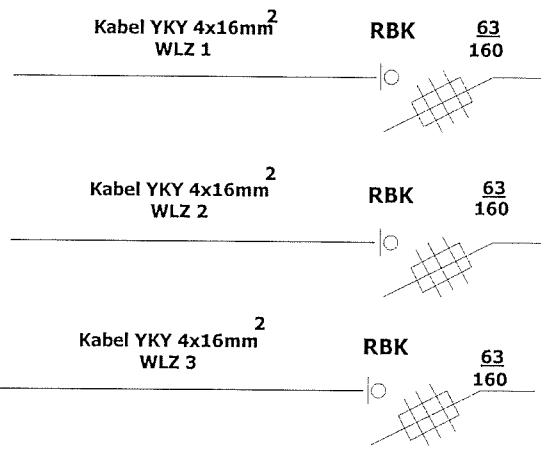

4. TABLICA ADM

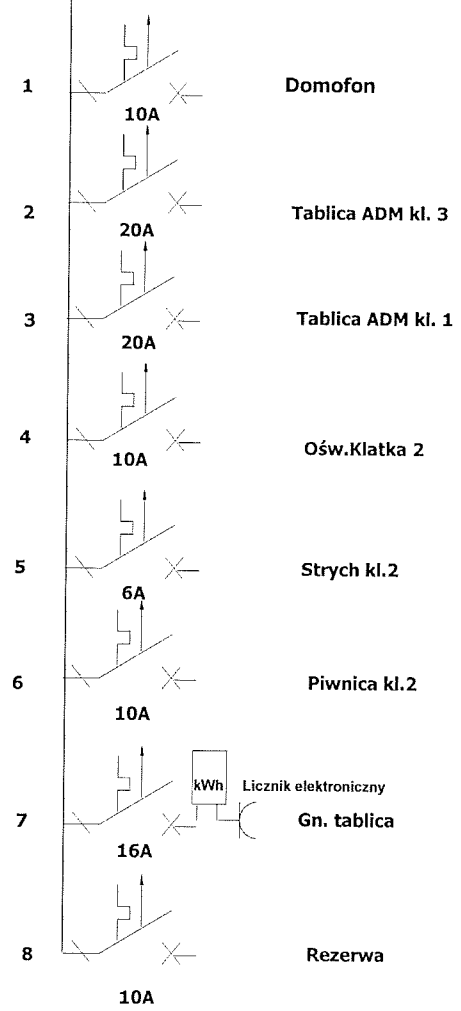

**1. TABLICA
WYŁĄCZNIKA GŁÓWNEGO
I ZABEZPIECZENIA GŁ.**

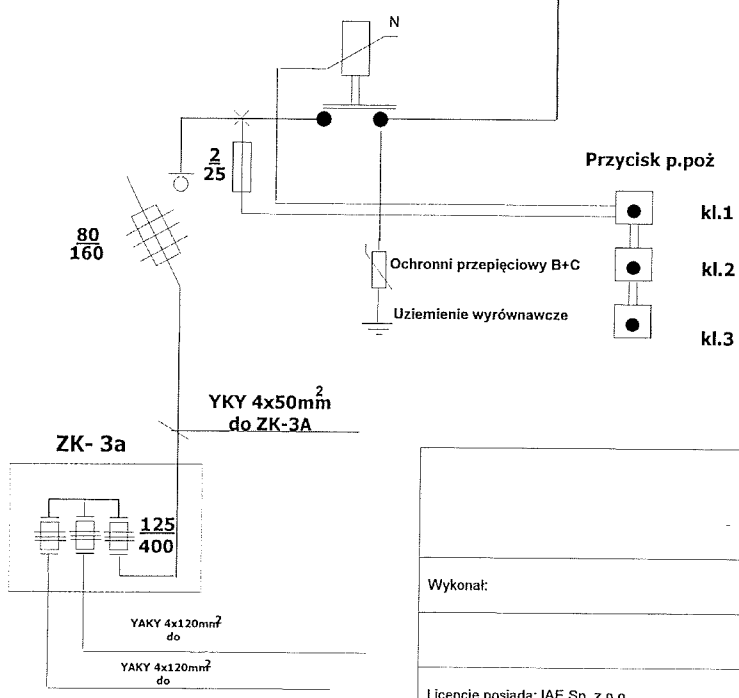

Wykonał:		Nr rysunku:
		R-1
Licencję posiada: IAE Sp. z o.o.		